

2P 超簡単カード入れ 縦型

【用意するもの】

カード入れの台紙	2枚
裏に和紙を貼った裂地 (横×縦)	
無地 (約9cm × 21cm)	1枚
柄地 (約9cm × 21cm)	1枚
両面テープ 5mm(強力)	10mm(強力)

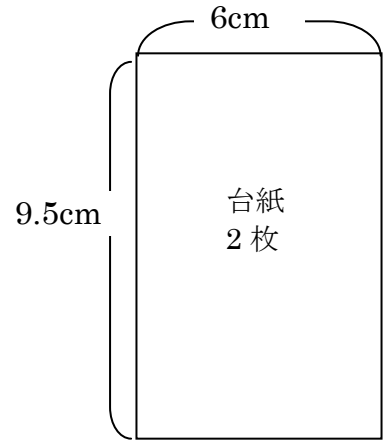

作り方

1. 台紙を2枚作ります。少し厚めの絵はがき位のもの。
2. 無地の裂地 裏側に【台紙1】と【台紙2】を厚み分約2mmあけて置きます。糊代は両側に約1cm空けておきます。
3. 2枚の台紙は縦がずれないように真直ぐに置きます。(仮止めをしておくともよいでしょう)
4. 両面テープ(強力)の5mmを台紙より少し離して、図の様に貼ります。ヘラで筋をつけてから台紙に糊付けしてください。2つに折っておきます。
5. ポケット部分の型紙を作ります。柄物の裂地の裏に乗せて鉛筆で型を書いておきます。

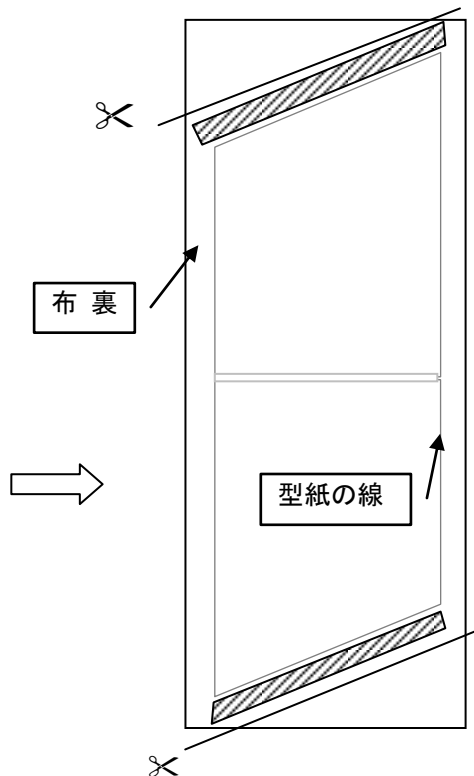
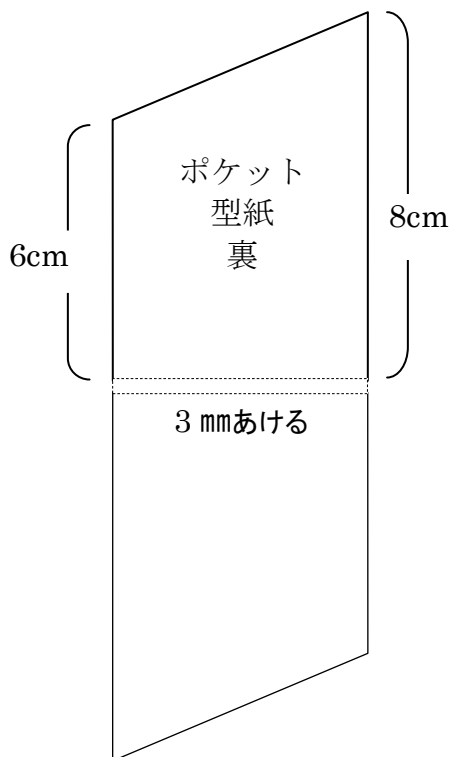
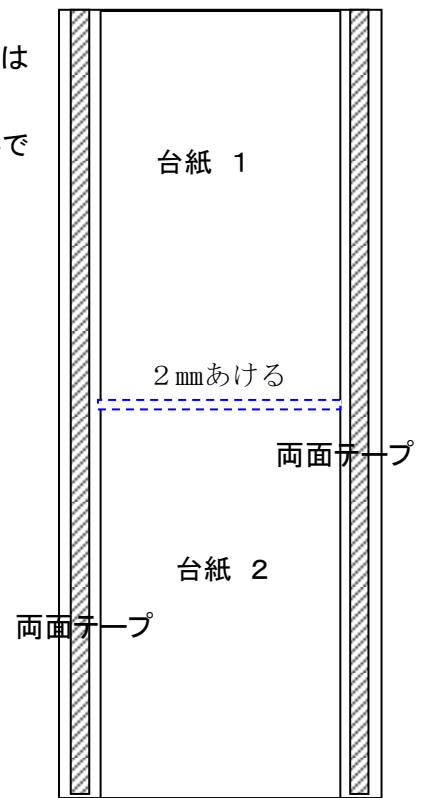

6. 裂地中心部の両端にほんの少し切り込みを入れておきます。
7. 両面テープ1cmをポケット口に貼ります。不要な裂地はカットします。型紙の位置で裂地を折り、貼り付けてください。
8. ポケットの中心に台紙の端を合わせて乗せます。
9. 図のように、糊代の位置に両面テープ(1cm強力)を少し離して貼ります。くるむようにしっかりと貼り付けてください。

仕上げ

10. 初めに片側のポケットを貼り付けます。(9の図)
11. 次にポケットの糊代が折り返されているところに両面テープ(1cm 強力)を貼り上の部分を少しはがしておきます。
12. 反対側のポケットをかぶせ、台紙に差し込みそっと両面テープを抜き取れば出来上がりです。

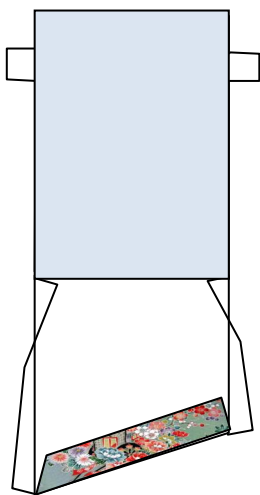
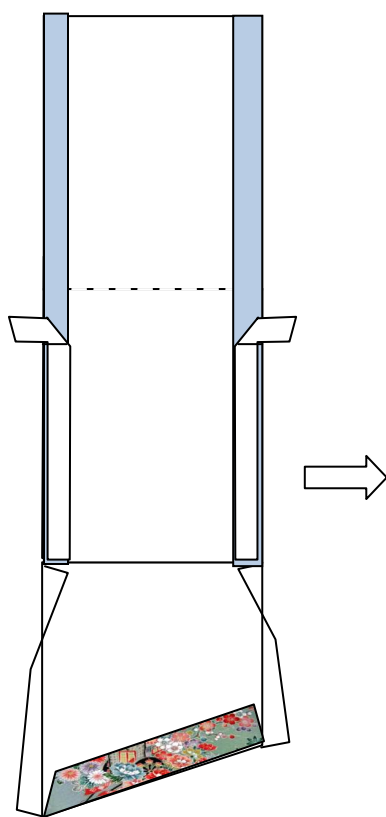
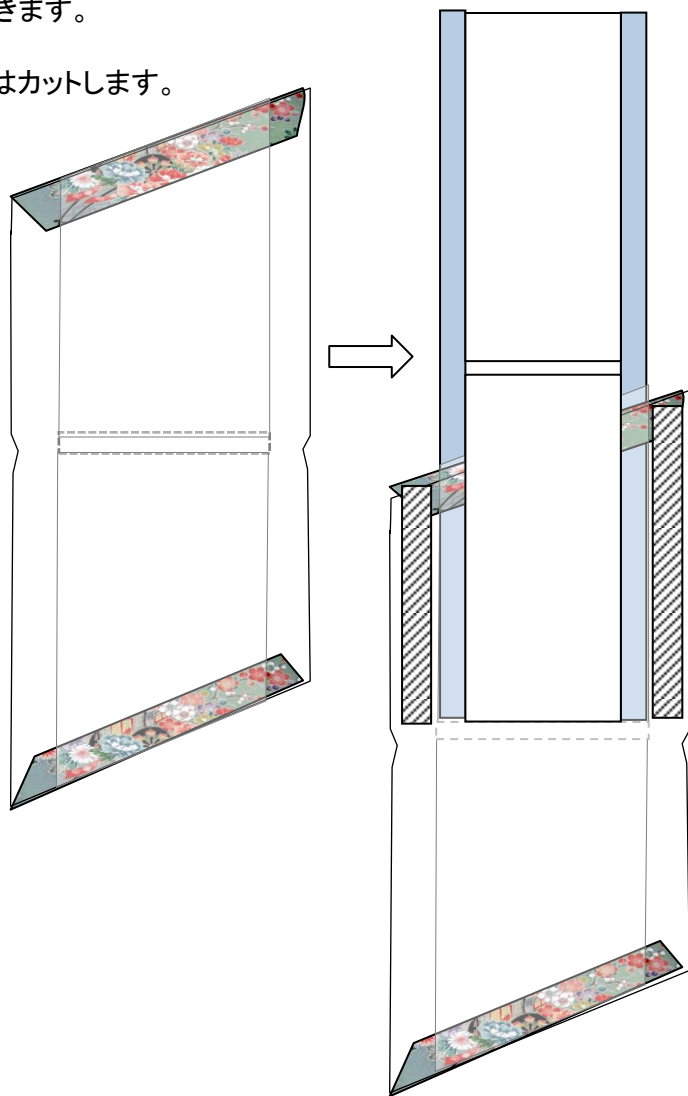

完成 (裏表2つポケット)

